

UNIQUE®



Unique®
Valmisiiput



Härmä Air



Härmä Air



Unique® valmiskiiput

Onneksi olkoon! Sinulla on käsissäsi paloturvalliset, Suomessa valmistetut valmiskiippuratkaisut.

“Lähtiessämme vuosia sitten kehittämään seuraavan sukupolven valmiskiippuja, asetimme niille ennenkuulumattomia teknisiä ja esteettisiä tavoitteita...
...onnistuiimme.”

Nykyaikainen, selkeälinjainen ja ajaton valmiskiipput on kuin luotu tämän päivän rakentamiseen ja tilaratkaisujen hallintaan.

Tilasuunnittelu, turvallisuus ja käytön helppous ovat elementtejä, joita arvotamme.



SISÄLLYSLUETTELO

Kotimaista turvallisuutta	6-7
Unique® Takkapiippu	8-9
Unique® kiuaspiippu	10-13
Unique® kamiinapiippu	14-17
Unique® kattilapiippu	18-21
Piippujen mitoitus	22
Tekniset tiedot	23
Sisusta väreillä	24
Suunnittelun vapautta	25
Vesikaton pellityssarjat	26-27





"Ikkuisen liekin lämpö ei hiivu koskaan. Sen sylissä"



on hyvä. Sen sylissä on turva."

KOTIMAISTA TURVALLISUUTTA

Härmä Air on 100% suomalainen valmistaja, joka kantaa Avainlippumerkkiä osoituksena Suomalaisesta laadusta. Tuotteidemme valmistuksessa otetaan erityisesti huomioon pohjoismaiset olosuhteet ja siitä syystä tuotteemme paloturvallisuus on merkittävä valinta peruste.

Yrityksemme käyttämät korkealuokkaiset materiaalit ja mittavat testaukset antavat tuotteillemme pitkän eliniän. Pohjoismainen selkeä ja ajaton design soveltuu tämän päivän nykyaikaisiin rakennusmuotoihin, olipa kyseessä talo, kesäasunto tai teollisuustila. Tuotteisiimme sisältyvät myös matalaenergiaratkaisut.



Laske
meidät kotiisi!
piippulaskuri.fi

Thermosystem - eristerakenne

Thermosystem on umpirakenteisten valmispiippujen tehokkain eristerakenne. Savukanavan jälkeisen keraamisen eristeen lämmönsieto on erittäin suuri, eikä se sint-raannu eli menetä eristysominaisuksiaan tai muuta muotoaan kovissakaan lämpötiloissa. Alumiiniin heijastava pinta kääntää lämpösäteet takaisin. Tuulettumattomissa paikoissa, kuten välipohjissa, alumiiniin lämpö jakautuu koko vaipan alueelle. Näin perinteisen kivillaeristeen ominaisuudet pysyvät muuttumattomina, jolloin kokonaisuudesta saadaan paloturvallinen ratkaisu.

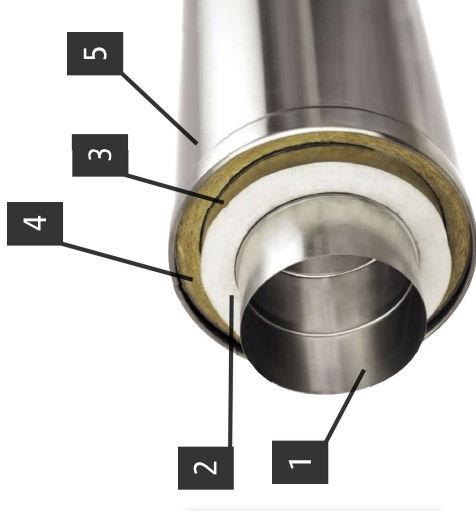

1. haponkestävä sisäputki
2. keraaminen eriste
3. heijastava ja eristetty suojaava pinta
4. kivivilla
5. ulkokuori

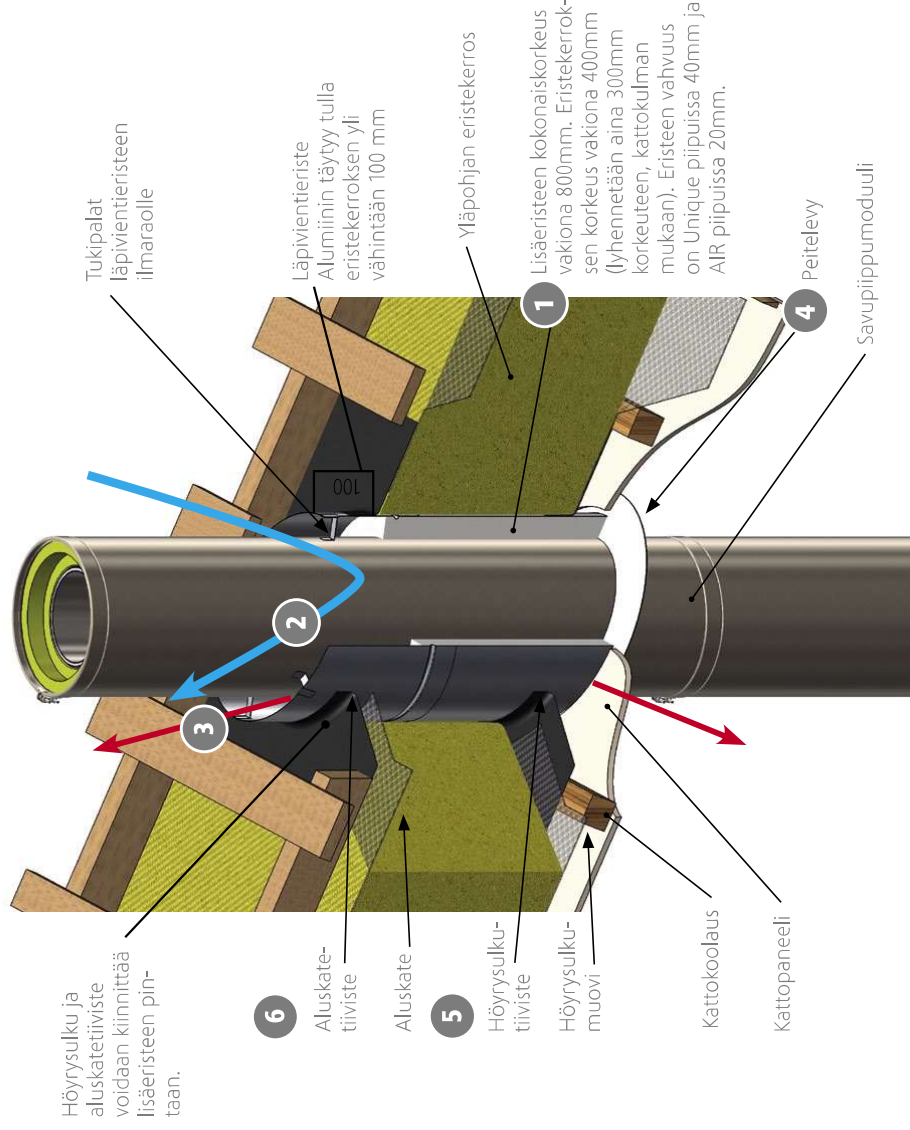

Höyrysulku ja aluskateeriviste voidaan kiinnittää lisäeristeen pintaan.

6

Aluskateeriviste

Aluskate

5

Höyrysulkueriviste

Höyrysulku-muovi

Kattokoolaus

Kattopaneeli

Tukipalat läpivientieristeen ilmaraoille

Läpivientieriste Alumiiniin täytyy tulla eristeerokoksen yläpuolelta vähintään 100 mm

Yläpohjan eristekerros

1

Lisäeristeen kokonaiskorkeus vakiona 800mm. Eristeerokoksen korkeus vakiona 400mm (lyhennetään aina 300mm korkeuteen, kattokulman mukaan). Eristeen vahvuus on Unique piipuissa 40mm ja AIR piipuissa 20mm.

4

Peitelevy

Savupiippumoduuli

Läpivientien lisäeriste

Läpivientien lisäeriste on turvallinen ja testattu, jonka (1) keraamisen eristeen erinomainen eristyskyky, (2) tuulettuva rakenne ja (3) alumiiniin lämmönjohtavuus tekevät tuotteesta erittäin paloturvallisen ratkaisun välipohjien ja seinärakenteiden läpivientiin.

(1) Läpivientipaketti on vakiokorkeudeltaan 800mm, jolloin se soveltuu myös matalaenergiarakennuksiin. Vahvuudeltaan eriste on piippumallista riippuen vain 20-40 mm, jolloin alakaton ja muiden rakenteiden läpimenoon jää enemmän tilaa, eikä aukkojen peittämiseen tarvita leveitä peitelevyjä (4). Alumiininen pinta mahdollistaa myös erittäin tiiviin (5) höyrysulun ja (6) aluskatteen tiivistämisen perinteiseen kivivillakouruun verrattuna ja (3) alumiini myös johtaa ja luovuttaa lämmön tehokkaasti viileämpiin alueisiin tehden lisäeristeestä entistäkin tehokkaamman.

UNIQUE® TAKKAPIIPPU

Turvallista etumatkaa

Unique on monikerrosrakenteinen tehopiippu, joka on kehitetty tämän päivän vaatimuksiin. Pieni paloturvaetäisyys antaa todellista etumatkaa turvalliseen savunpoistoon, tulisijan sijoitteluun ja asennettavuuteen ahtaissa tiloissa.

Saatavana myös lämpöä talteenottavana aktiiviipiippuna



Vesikiertoisesti



aktiiviipiippu.fi

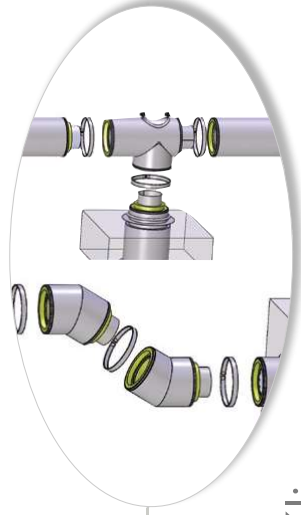

VINKKI:

Onko tulisijan sijoittelu hankalaa ja kattotuoli osuu juuri horminläpimenokohtaan?

Valikoimastamme löydät erilaisia kulma-, vaaka- ja sivuttaissiirottoja, joilla ongelmakohdat voidaan kiertää.

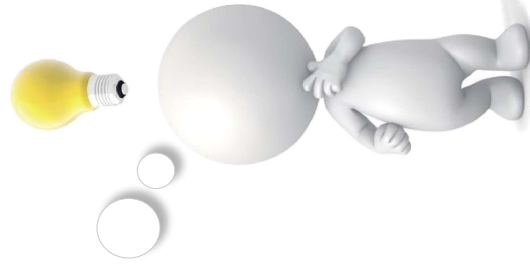

Savukaasuimurit

Tehokkaat imu- ja puhallustekniikalla toimivat savukaasuimurit parantavat veto-ominaisuuksia. Näin tulisijasi toimii hankalissakin olosuhteissa oikein. Savukaasuimurit soveltuvat myös tiili- ja harkkopiipuille.

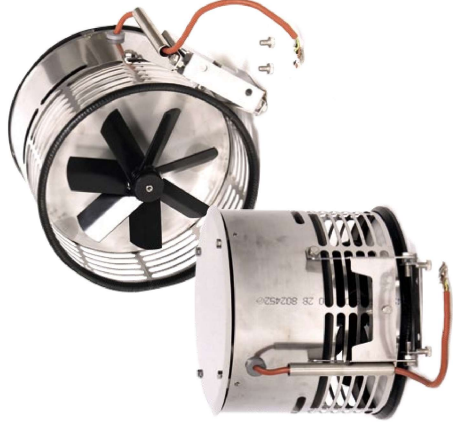

Lämpömittari

Saat jokaiseen tuotteeseemme lisävarusteena myös lämpömittarin, jonka avulla voit seurata tulisijan palamista. Näin saat lisävarmuutta paloturvalliseen käyttöön. Mittarin avulla pystyt seuraamaan tulisijan antamia lämpöpiikkejä ja opit kuormittamaan tulisijasi oikein, jolloin saat optimoidun lämpöhyödyn.



LISÄVARUSTEET

Laske
meidät kotiisi!
piippulaskuri.fi

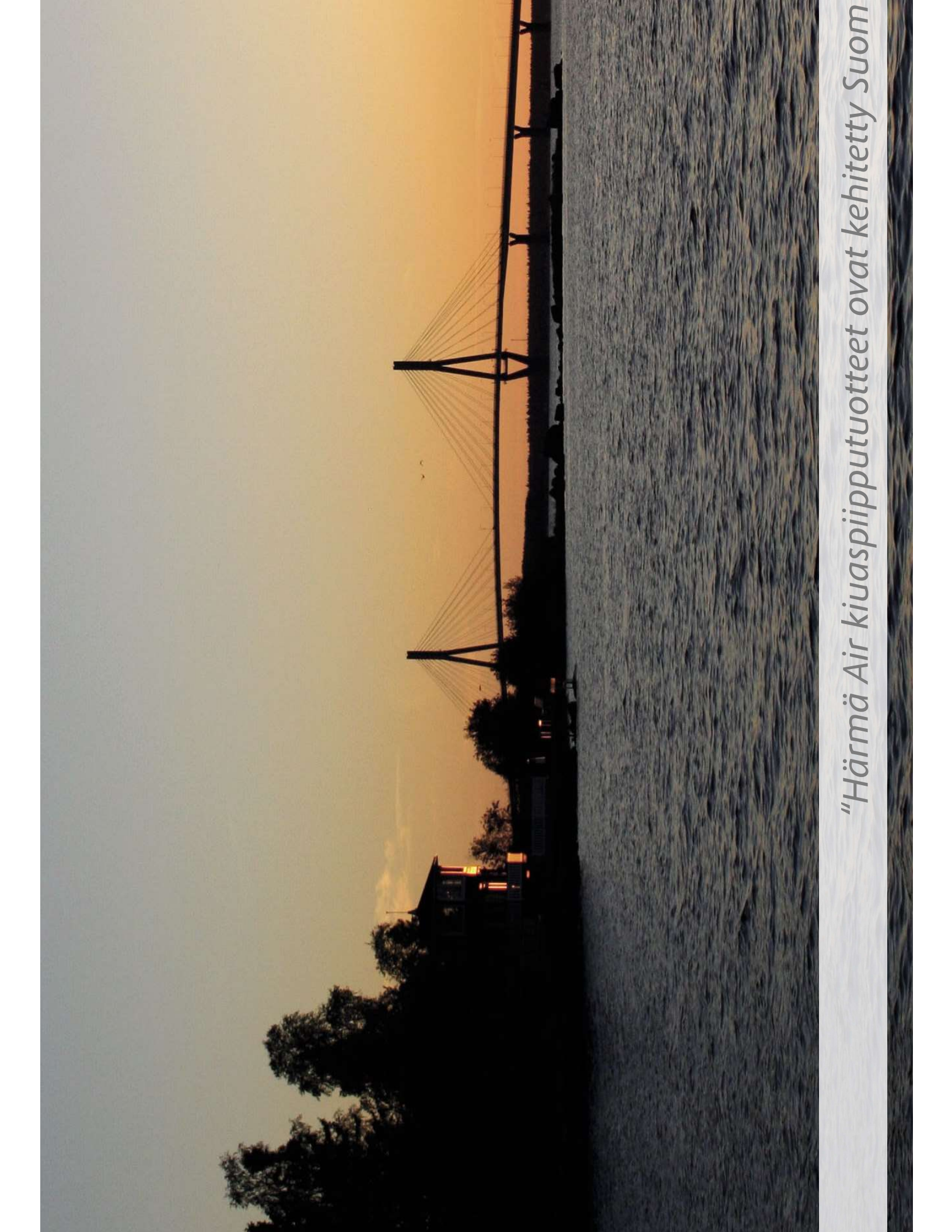

"Härmä Air kiuaspiipputuotteet ovat kehitetty Suom

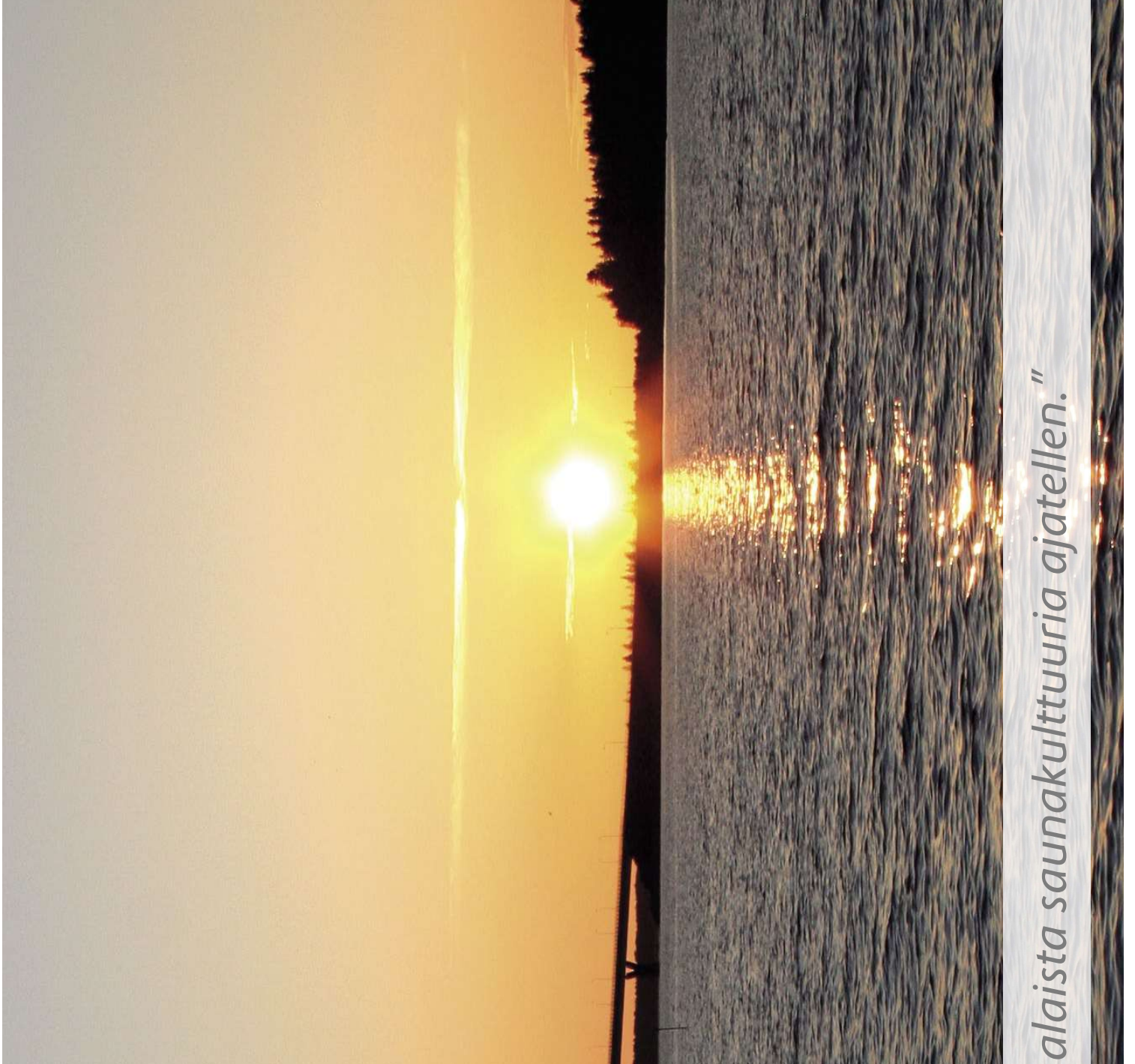

alaista saunakulttuuria ajatellen."

Halusimme sinun nauttivan suomalaisista löylyistä, joten testasimme tuotteet kovaan käyttöön. Kiukaat ovat usein pienikiertoisia, jolloin piippuun nouseva savukaasulämpötila saattaa nousta todella kuumaksi. Tästä syystä kiuaspiippumme kestää jatkuvaa lämpötilaa jopa +600 astetta ja voit nauttia kovistakin löylyistä.

UNIQUE® KIUASPIIPPU

Luotettavuutta

Unique® on joustava ratkaisu hurjimpienkin ideoiden toteuttamiseen. Käytössä on koko värivalikoima, kulmat, haarakappaleet, vaakaviennit sekä erilaiset räätälöidyt ratkaisut, joilla rakennat omasta saunastasi juuri sinun tarpeitasi vastaavan kokonaisuuden.

Pontattu monikerrosterakenne ja välipohjissa käyttämämme huippulaadukas keraaminen eriste takaavat turvallisen ja muuttumattoman eristystehon, jolloin piipun pintalämpötilat pysyvät pieninä ja läpiviennit turvallisina. Koraan T600 paloluokkaan mitoitettut ratkaisut takaavat turvallisia löylyjä vuosikausiksi eteenpäin.

Saatavana myös lämpöä talteenottavana aktiiviipiippuna



Vesikiertoisesti



aktiiviipiippu.fi

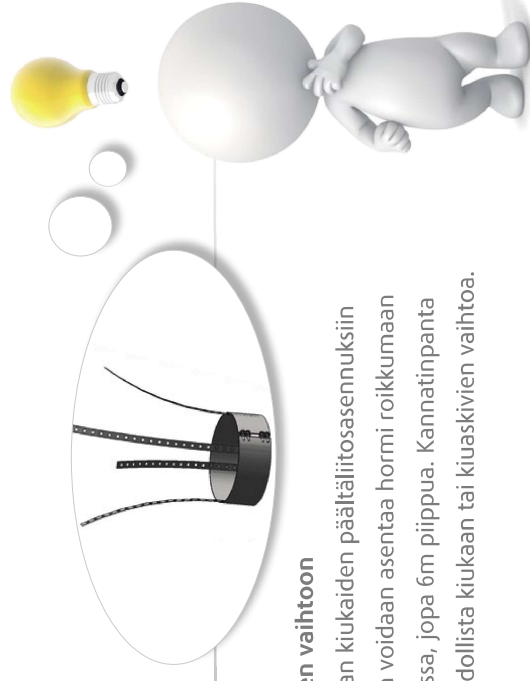

VINKKI:

Kannatinpanta kivien vaihtoon

Suosittellemme saunan kiukaiden päältäitiasennuksiin kannatinpantaa, jolla voidaan asentaa hormi roikkumaan oman painonsa varassa, jopa 6m piippua. Kannatinpanta helpottaa myös mahdollista kiukaan tai kiuaskivien vaihtoa.

UUTUUS! Nyt myös jälkiasennettavissa

Höyrymoduuli on suunniteltu kiuaspiipun eristämättömän hormiosan verhoukseen. Ulkonäön lisäksi höyrymoduuli antaa loistavan tuennan hormiputkelle, mutta sillä saadaan myös kiukaaseen lisää kivimassaa, jolla saadaan lisää löylymukavuutta.



Mallisuojattu tuote

Kiuaspiippuihimme on saatavilla tyylikäs putkimainen vesisäiliö. Säiliön voit integroida savupiipun kiinnityspantojen avulla, jolloin saat kokonaisuudesta yhtenäisen näköisen. Vesisäiliön korkeus on 1000mm ja vesitilavuus on 25 litraa. Hanakappaleeseen on saatavilla jatkokappaleita



LISÄVARUSTEET



“Siinä illalla, pienen maton päällä, lupasin. Siinä lempeässä takan



lämmössä, lupasin. Olla aina hänen omansa."

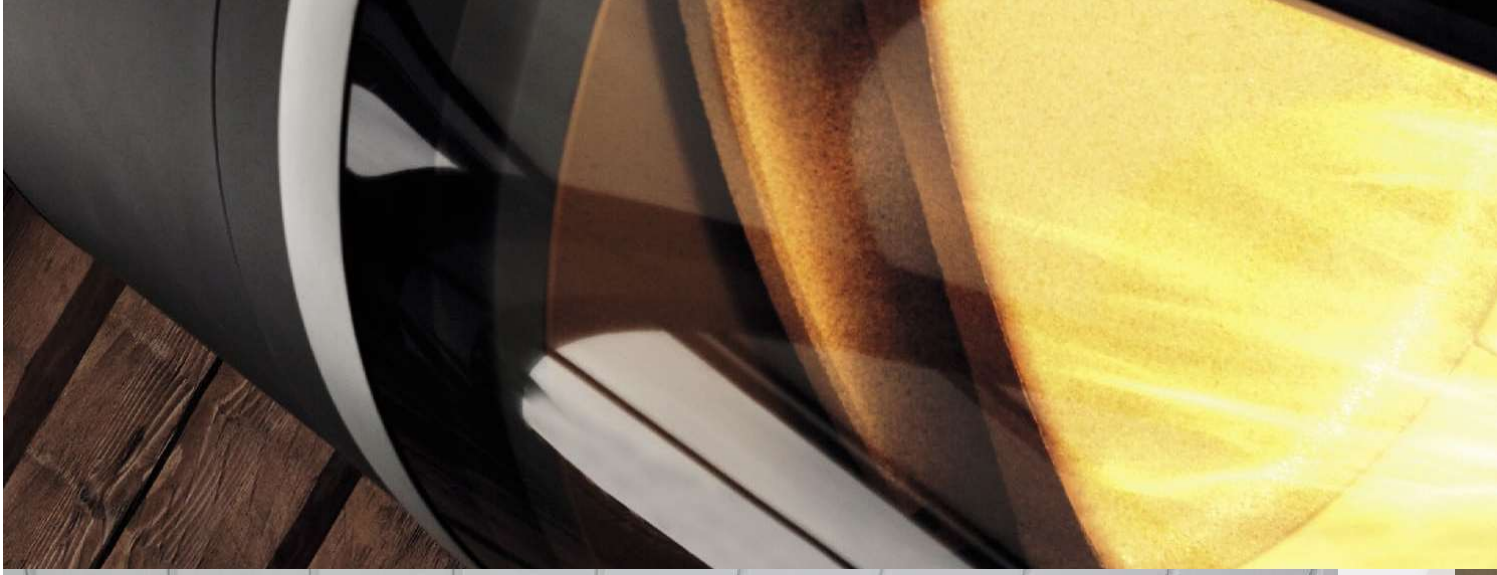

Anna tulisijasi olla katseenvangitsija. Ohutrakenteinen piippu on kevyen näköinen sironkin tulisijan päällä, eikä tarvitse erikseen täysi- ja puolleristettyjä elementtejä.

UNIQUE® KAMIINAPIIPPU

Ohut design tulisijan slim-line piippu

Hormin ei tarvitse olla massiivinen ollakseen paloturvallinen. Kehittämälämme eristerakenteella saadaan etu, joka mahdollistaa tehokkaan savunpoiston kompaktissa paketissa aina vesikatolle asti. Et siis tarvitse ns. puolleristettyjä elementtejä pitääksesi siron tulisijasi katseen kiintopisteenä.

Erityisesti kevyttakkoihin suunniteltu rakenne

Unique® on ohut teräspiippu ja se on kehitetty erityisesti pienten tulisijojen savunpoistoon. Tehokkaan eristerakenteen ansiosta piipun ulkohalkaisija on vain 238mm, jolloin tulisijasi ilme pysyy linjakkaana ja kauniina.

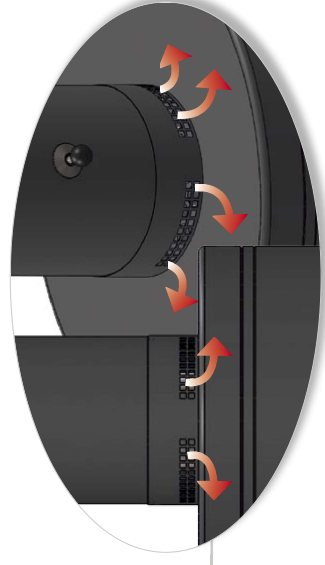

VINKKI:

Onko tulisijasi kanssa ilmaritilät ilmakiertoa varten?

Ei hätää, valikoimassamme on siihen suunniteltuja reikämansetteja, joilla saat naamoitua tulisijalähdön siistiksi säilyttäen kuitenkin tulisijan ilmakierron.

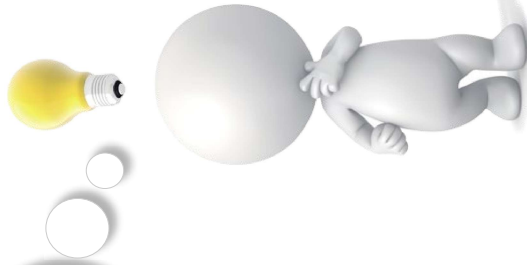

Välipiipossa piipulta vaaditaan vain 4cm paloturvaeätisyys, joka antaa etua tulisijan sijoitteluun, sillä tilaa jää rakenteiden läpimenoon enemmän

Verhouskuori

Verhouskuorella voit vaihdella horminvärejä vaikkapa vuodenajan mukaan.

Kuorella saadaan esim. kaksikerrosten asuntojen ylimpään kerrokseen vaihdettua kokonaan toinen väri, mikäli alakerrassa oleva moduuli tulee yläkeran lattiasta näkyviin ja haluaisit jatkaa uudella värillä toisessa kerroksessa.

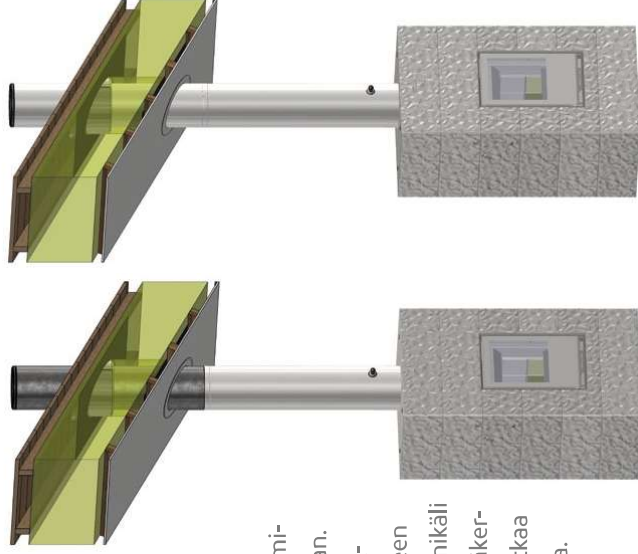

Savupelti

Härmän kehittämä lusikkamainen savupelti on nerokas ratkaisu savukanavan sulkemiseksi. Ulospäin näkyvästä varresta avaat ja suljet savukanavan, jolloin lusikkamainen savupelti ohjautuu höyhenen kevyesti. Ääriasennessa lusikka myötäilee savukanavan pintaa, mahdollistaen esteettömän nuohouksen. Mekanismi on äärimmäisen tiivis, noki pysyy savukanavan sisällä eikä kulkeudu huonetilaan.



Laske
meidät kotiisi!
piippulaskuri.fi





*“En muuta voi sinulle olla, kuin se ikuinen liekki, joka lämmittää kun
heleä vesi, joka rakkaudenjanosi sammuttaa. En muuta voi*



*maailma kylmää. En muuta voi sinulle olla, kuin se
sinulle olla, kuin koko elämäsi, kaikkesi."*

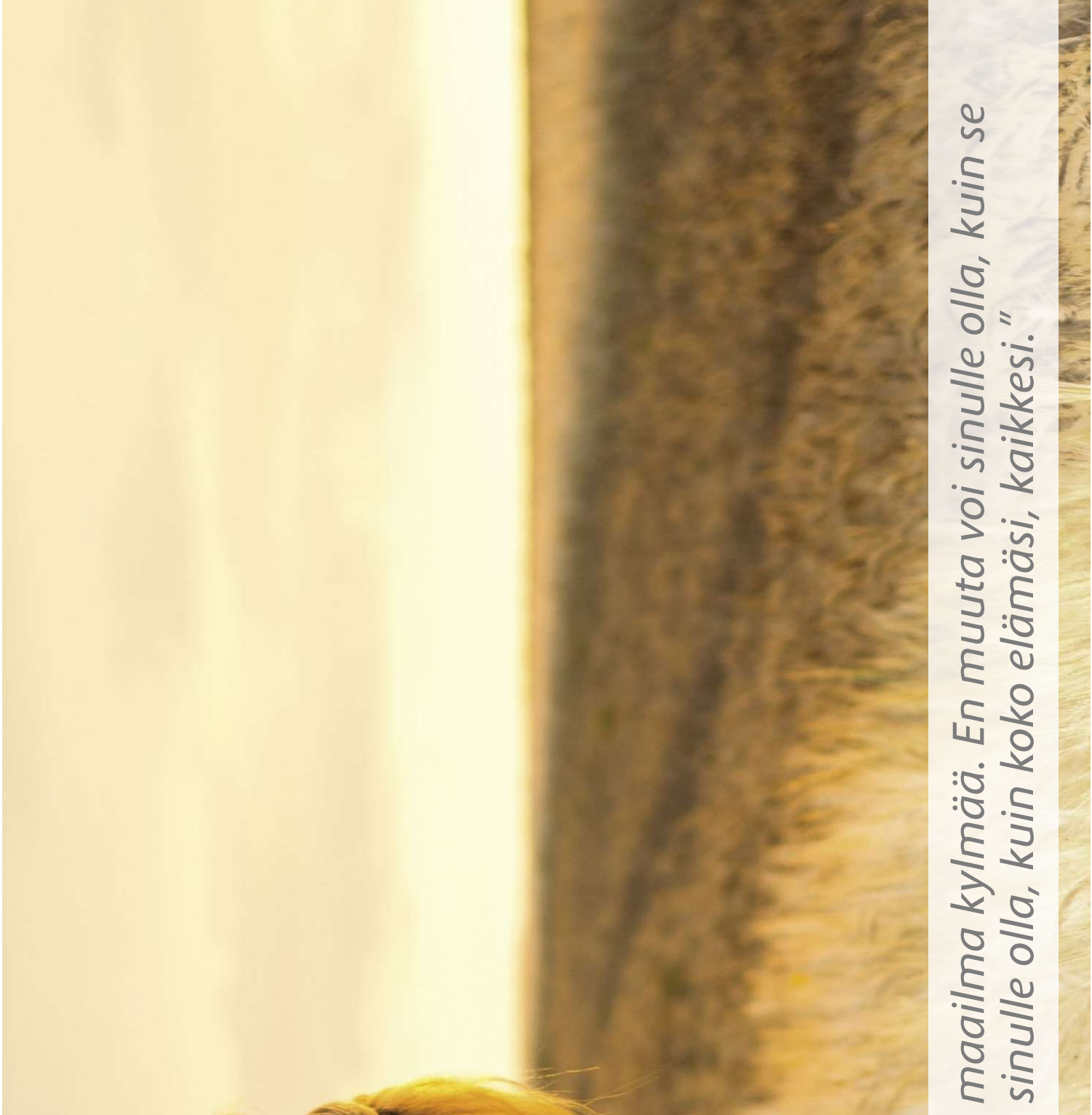

Asiakaspalvelustamme saat apua kohteesi suunnitteluun!

UNIQUE® KATTILAPIIPPU

Valmisiiput kaikkiin lämmitysjärjestelmiin

Kodin keskuslämmitys, raskas teollisuus tai jotain siltä väliltä? Valmisiipiutamme löydät muuntautumiskyiisen ratkaisun. Monipuoliset tuenta-, kulma- ja haarakappaleet tekevät erilaisten ratkaisujen toteuttamisesta helppoa.

Mikäli valmiit osamme eivät tarjoa ratkaisua kohteeseesi, räätälöimme siitä juuri mittojesi mukaisen kokonaisuuden.

Vähemmän tuentoja, enemmän rasituskestoa

Paloturvalliset eristerakenteet, kondenssivapaat haponkestävät sisäputket, jämäkäät ja tukevat ulkokuorirakenteet antavat joustavuutta asennettavuuteen ja muunneltavuuteen. Voit asentaa hormia jopa 35 metriä pystysuuntaisesti, roikottaa sitä 6 metriä vapaasti ja vesikatolla (se voi olla)jopa 3.5 metrin korkeisesti ilman tuentaa.



VINKKI:

Nuohousluukku vesikatolle

Mikäli hormistasi tulee vesikatolla korkea ja sen nuohoukseen tarvitaan huoltotasoja ja tikkaita, voit (myös) asentaa juuriosaan puhdistusluukun, jolloin nuohous voidaan suorittaa ylöspäin ja alaspäin ilman kalliita tikasratkaisuja.

Kondenssierottaja

Kondenssierottajalla voidaan poistaa hallitusti hormiin muodostunut rikkiptoinen kondenssivesi korkeilla hyötysuhteilla toimivissa lämmitysjärjestelmissä.

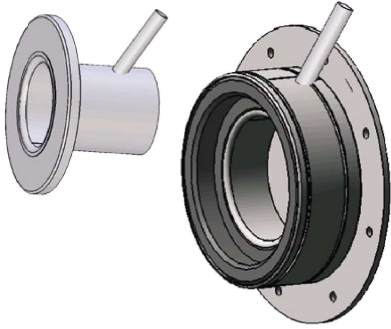

Räystäuentapanta

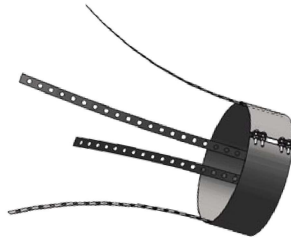

Haruslenkkipanta

Kannatinpanta

Tuentavaihtoehdot

Lämmityskattiloissa hormilähdöt voivat olla monimutkaisia ja hor-
mipituudet erityisen korkeita. Tästä
syystä valmisiippujen vaaka- tai
pystysuuntaisiin asennuksiin on
suunniteltu erilaisia tuentaratkaisuja.





Laske
meidät kotiisi!
piippulaskuri.fi

PIIPPUJEN MITOITUS

PIIPPUJEN MITOITUS

Valitse vapaasti

Uuden tekniikan myötä koti voidaan rakentaa ihmiselle ihanteelliseksi. Muuntautumiskykyinen valmiskiipputuote mahdollistaa tulisijan sisustuksellisen sijoittamisen.

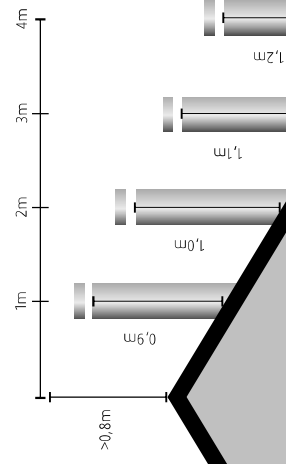
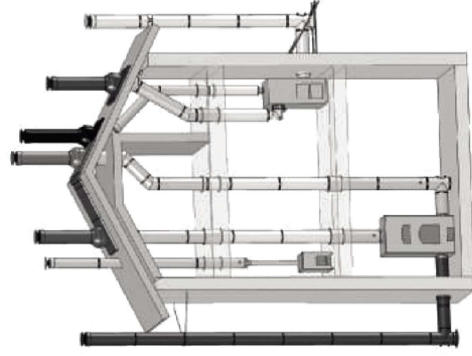

Piipun korkeuden mitoitus

Piippu mitoitetaan siten, että alle 1m etäisyydellä harjasta oleva piippu ulottuu 0,8m katon harjan yläpuolelle. Etäisyyden kasvaessa jokaista alkavaa metriä kohden piippu kasvaa 0,1m.

TEKNISET TIEDOT

TEKNISET TIEDOT

MODUULIEN PITUUDET:

1 170 mm, 540 mm, 230 mm

SISÄPUTKEN/ULKOKUOREN HALKAISIJAT:

114/250, 134/238, 150/238, 150/265, 175/290, 200/314, 250/370, 336/460 mm

SISÄPUTKEN MATERIAALI

Haponkestävä teräs 0.6 mm

PAINO (KOOSTA RIIPPUEN):

n. 10-20 kg (hormikoosta riippuen)



KÄYTTÖLUOKKA:

T600 (testattu myös nokipalotesti +1000°C)

40 mm palavaan materiaaliin

HORMIN RAKENNE:

1. haponkestävä sisäputki, 2. keraaminen eriste (hyvä lämmönkestävyys), 3. heijastava ja eristetty suojaava pinta, 4. mineraalivilla (hyvä lämmönkestävyys), 5. ulkokuori Keraaminen / alumiinipintainen eriste, jonka ansiosta läpivientä saadaan huippu turvallisiksi ja tiiviiksi.

LISÄERISTEEN KORKEUS:

1-kerroksisessa asunnossa : Vakiona 800 mm

2-kerroksisessa asunnossa : Vakiona 400mm ja 800mm

STANDARDIN TUNNUS:

T600-NI-D/W-Vm-L50060-G40

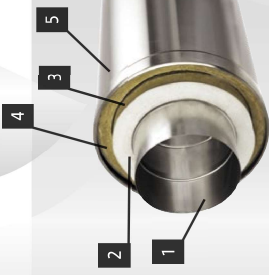

MUUT OMINAISUUDET

Suorakaide- tai nelionmuotoisiin piippurakenteisiin verrattuna savuputken pyöreä muoto antaa tehokkaamman veto-ominaisuuden ilman esilämmitystä.

MAKSIMI PIIPUN KORKEUS:

35 m

3,5 m

6 m

6 m

Kyllä

Kyllä

Kyllä (tuentaväli vähintään 3,5m välein)

Kyllä (tuentaväli vähintään 3,5m välein)

MAKSIMI KORKEUS VESIKATOLLA ILMAN TUENTAA:

MAKSIMI KORKEUS ENSIMMÄISEN TUEN ALAPUOLELLA:

MAKSIMI KORKEUS OMAN PAINONSA VARASSA:

SINTRAANTUMATON ERISTERAKENNE:

VOIDAAN KOTELOIDA:

SIVUTTAIS- JA VAAKASIIROT:

SEINÄN LÄPIVIENIT:

SIVUTTAIS- JA VAAKASIIROT:

(ei koko 150/238 mm)

UNIQUE® PIIPPUJEN POLTTOKOETULOKSET:

TAKKAPIIPPU
KIUASPIIPPU
KATTILAPIIPPU

KAMIINAPIIPPU

■ LÄPIVIENIIN ERISTETTÄ
VASTEN OLEVAN PUUN
LÄMPÖTILA

■ LÄPIVIENIIN ERISTETTÄ
VASTEN OLEVAN PUUN
LÄMPÖTILA

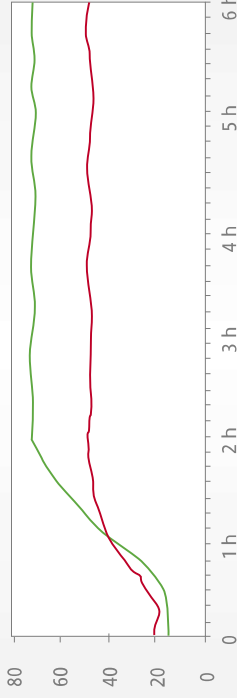

TESTILÄMPÖTILA 700°C, POLTTOAIKA / 6 h



SISUSTA VÄREILLÄ

Voit valita sisustukseesi sopivat värit kehittyneestä ja laajasta värivalikoimasta.

Vakiovärit huonetilaan

Vakiovärihin olemme listanneet suosituimmat ja värvaihtoehdot huonetilaan

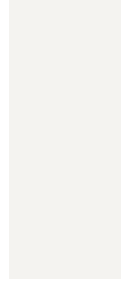

Mattavalkonen

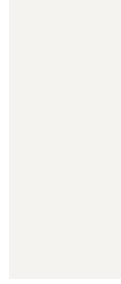

Kiiltävä valkoinen RR 20



Mattamusta



Kiiltävä musta RR 33



Mattaharmaa



Harjattu RST



Sinkitty



VINKKI:

Etkö löydä sopivaa väriä?

Suosituin tapa on valita hormiväri tulisijan värin mukaiseksi. Voit valita haluamasi värin myös muista värikartoista, mikäli vakioväreistämme ei löydy sopivaa sävyä.

SUUNNITTELUN VAPAUTTA

Miltei koko värispektrin kattavien väri vaihtoehtojen ja useiden pintakäsittely ja teräspintojen lisäksi meillä on myös erikoistekniikalla maalattuja maalipintoja.

Erikoisvärit huonetilaan

Erikoisväreissä olemme listanneet vain murto-osan väri vaihtoehtoista. Mikäli et löydä sopivaa värisävyä listastamme, voit hakea inspiraatioita värikartoista tai kertoa suunnitelmasi meille, niin autamme löytämään kohteeseesi sopivan ratkaisun.



Pippuri



Antiikki hopea



Kiiltävä RST



Kupari



Vasarahakattu kupari



Mänty



Marmori



Vuolukivi



Värit ovat suuntaa antavia ja niin lähellä oikeaa, kuin painoteknisesti on mahdollista.

VESIKATON PELLITYSSARJAT

Valikoimassamme ovat sekä pyöreät että kantikkaat vesikaton pellityssarjat vesikaton tiivistämiseen. Pellityssarjamme soveltuvat kaikille kattomateriaaleille ja kattotyypeille, olipa kyseessä huopa-, tiili-, aaltopelti- tai konesaumakatto.

Pellityssarjat soveltuvat useimpiin kattokulmiin ja ovat säädettävissä asennusvaiheessa. Sarjat verhoavat koko savuputken alleen, jolloin sisään jäävä hormin väri ei tarvitse olla määritelty, se voi olla sinkitty. Pellityssarjojen alla on helppo kuljettaa esim. savukaasuimurien johdot tiiviisti. Erilaiset hormikannakkeet ja tuennat saadaan piilotettua myös tiiviisti.

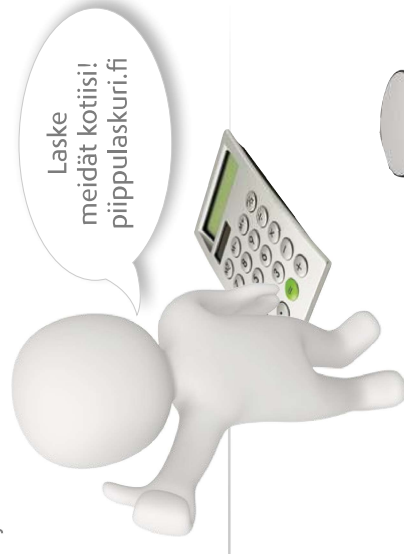

Pyöreä pellityssarja

Pyöreä pellityssarja on noussut hetkessä yhdeksi valikoimamme myydyimmistä. Tuotteen helppous, tiiveys, selkeä ulkonäkö sekä kustannustehokkuus ovat helppoja valinnan perusteita.

MATERIAALI: pulverimaalattu / sinkitty pelti
SOVELTUVUUS: Kattokaltevuuksiin 5-40°
 Tuote ei sovellu keskelle harjaa asennettavaksi.

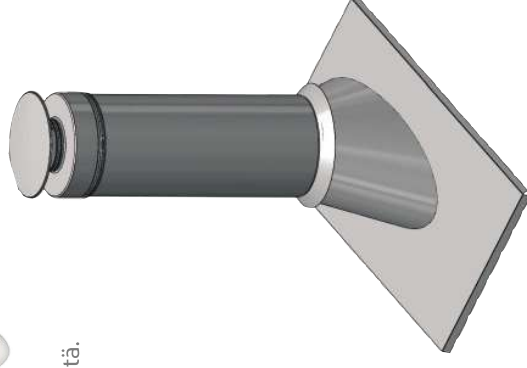
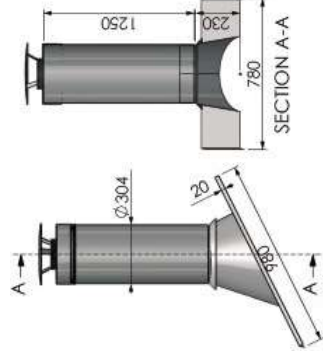

Kantikas pellityssarja

Kantikas sarja soveltuu loistavasti sinulle, joka haluat kattosi ilmeeseen pysyvän perinteikkään hormin näköisenä.

MATERIAALI: pulverimaalattu / sinkitty pelti

SOVELTUVUUS: Kattokaltevuuksiin 5-40°

Tuote ei sovellu keskelle harjaa asennettavaksi.

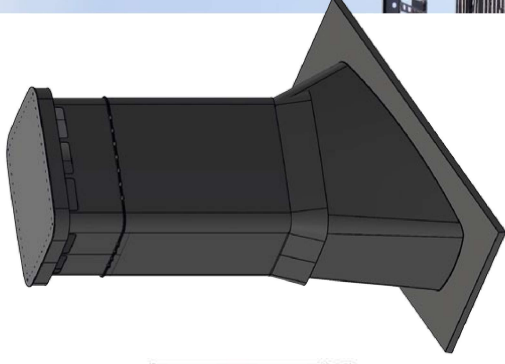
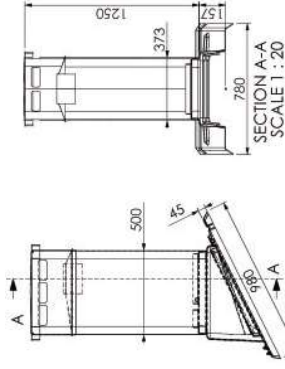

Yleisimmät vesikattovärit



Punainen RR29



Tiilenpunainen RR750



Harmaa RR22



Tumma harmaa RR23



Musta RR33



Ruskea RR32



Sinkitty

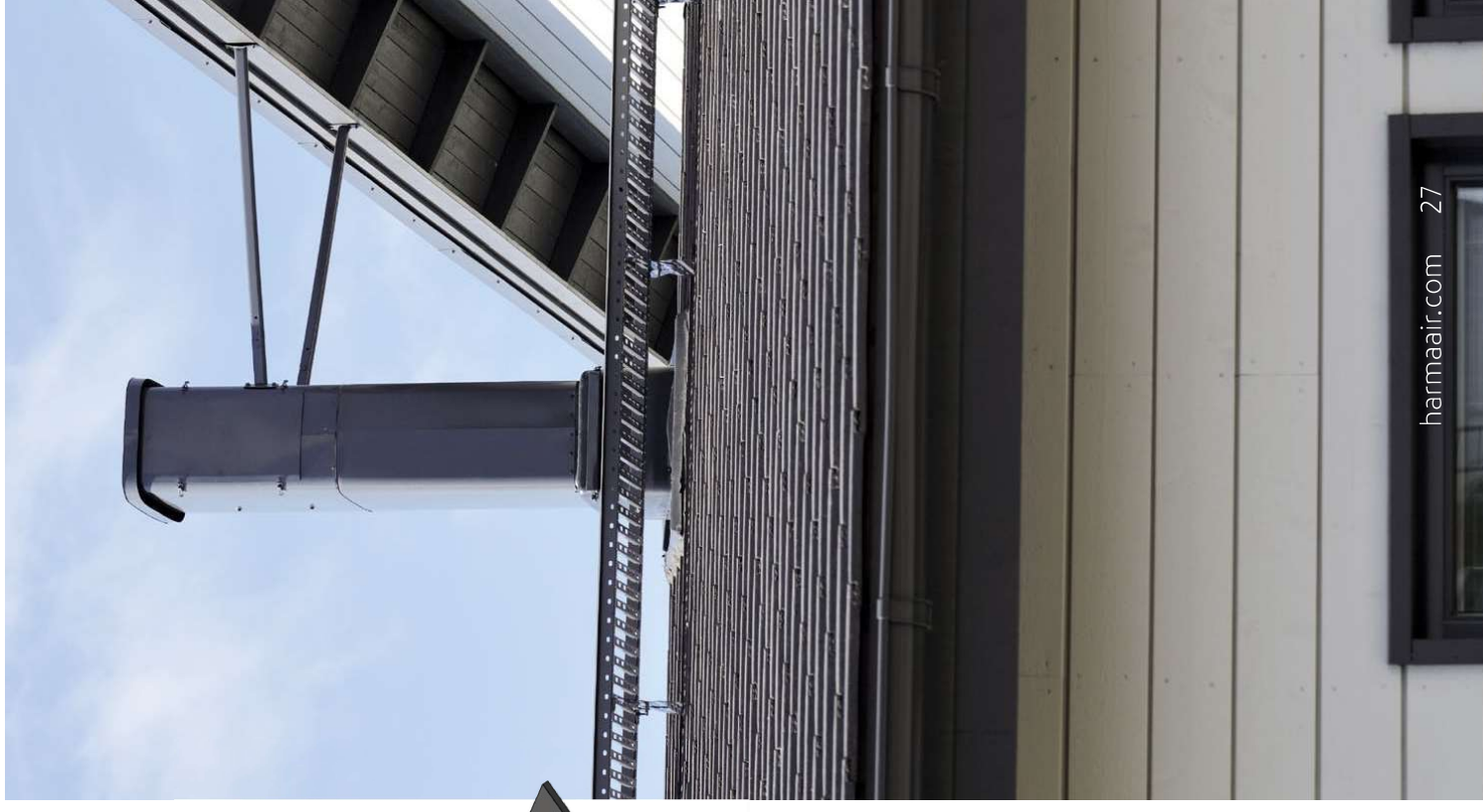



Härmä Air Oy
Köykkärintie 418,
62310 Voltti
Keskus: 06 485 2900

Tykkää meistä:



#harmair



www.harmair.com

UNIQUE®



Unique®
Valmiskiiput



Härmä Air